



VOLEJTE ZDARMA
800 10 10 73

bez bariér
HORIZONT - NARE



MANUÁL ZDVIŽNÉ VERTIKÁLNÍ PLOŠINY

LIZARD

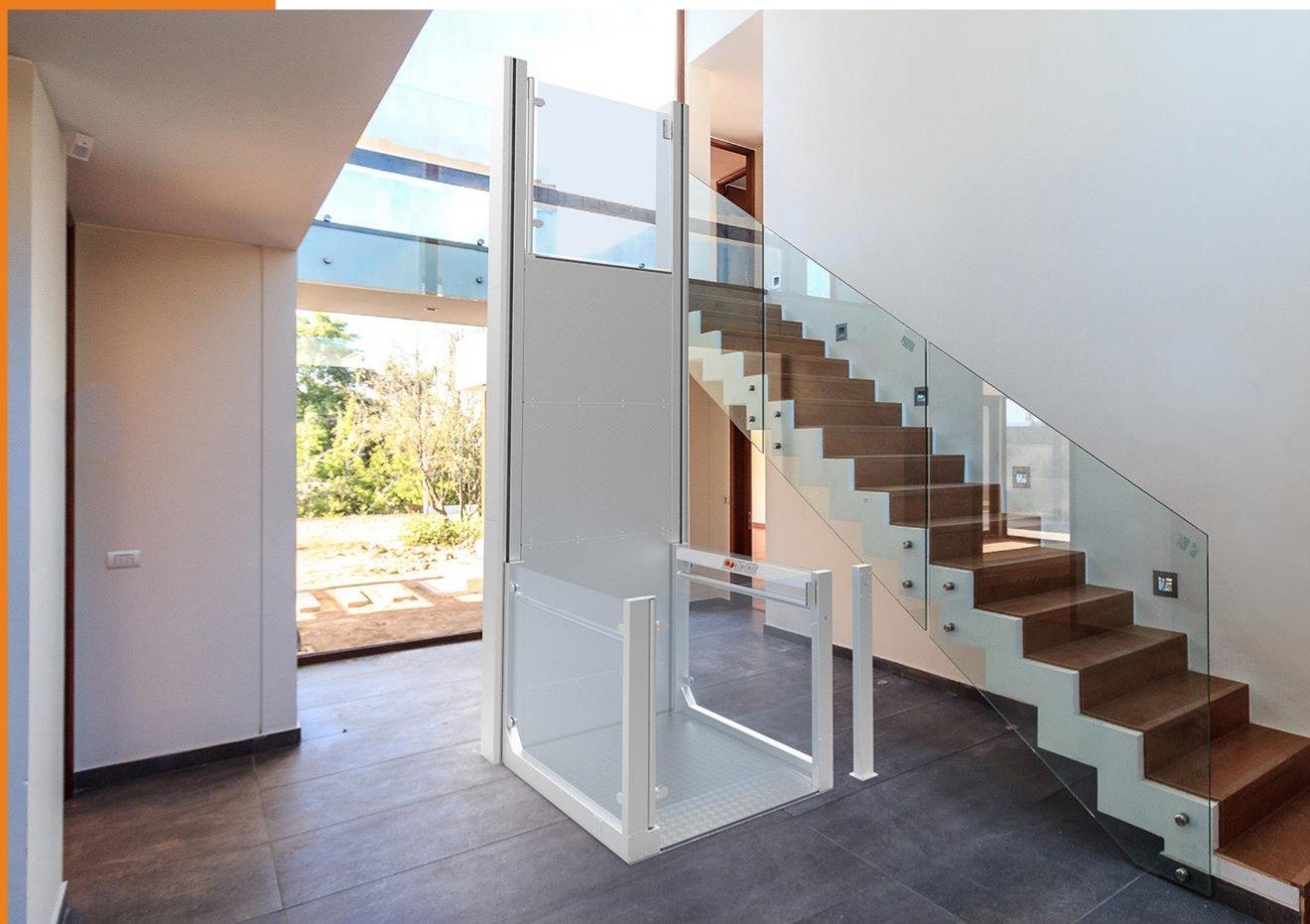

VERZE 2017

HORIZONT - NARE s.r.o.

Vodní 342/5, 737 01 Český Těšín

Phone:

+420 800 101 073

E-mail:

postmaster@horizont-nare.com

Websites:

www.horizont-nare.com



OBSAH

1. ÚVOD	5
2. NÁZVOSLOVÍ	6
3. BEZPEČNOSTNÍ POŽADAVKY	7
3.1. Symboly	7
3.2. Rozsah užití plošiny	7
3.3. Kvalifikace obsluhy	7
3.4. Kvalifikace údržby	7
3.5. Údržba	8
3.6. Předpisy	8
3.7. Modifikace a opravy	8
4. INFORMACE PRO VLASTNÍKA PLOŠINY	9
5. POPIS PLOŠINY	11
5.1. Strojovna	11
5.2. Dveře	12
5.3. Pohon a zdvihací systém	12
5.4. Indikace a ovládače	12
5.5. Přivolávací ovládače	13
6. POPIS BEZPEČNOSTÍCH ZAŘÍZENÍ	15
6.1. Nouzové zastavení	15
6.2. Zvuková signalizace	15
6.3. Indikace přetížení	15
6.4. Indikace aktivace bezp. zař.	16
6.5. Nouzové otevření dveří	16
7. OSTATNÍ BEZP. ZAŘÍZENÍ	17
7.1. Kontrola zavření a uzamknutí dveří	17
7.2. Zařízení pro nouzové zastavení	17
7.3. Koncové dojezdy	17
7.4. Brzda	17
7.5. Bezpečnostní zařízení pro kontrolu zakrytí mechanických částí	17
8. NAPÁJENÍ	18
8.1. Zapnutí plošiny	18
8.2. Vypnutí plošiny	18
8.3. Restart napájení	18
8.4. Hlavní vypínač	18
8.5. Funkce bez napájení - jízda dolů	19
9. FUNKČNÍ MÓDY	20
9.1. Normální	20
9.2. Zablokovaný	20
9.3. Funkce při požáru	20
10. POPISKY, VAROVÁNÍ	21
11. BEZPEČNÉ UŽÍVÁNÍ PLOŠINY	22
11.1. Bezpečné užívání plošiny	22
11.2. Použití v případě požáru	22
11.3. Otevírání dveří na patře	22
11.4. Práh a podesta plošiny	23
11.5. Pomoc uživateli	23
11.6. Údržba plošiny	23
11.7. Opuštění plošiny	23
12. VYPROŠTĚNÍ UŽIVATELE	24
12.1. Všeobecná ustanovení	24
12.2. Informace pro uživatele	25
12.3. Kontrola zavření dveří	25
12.4. Hlavní vypínač	25
12.5. Ruční nouzová jízda dolů	25
12.6. Automatická nouzová jízda dolů	26

12.7. Nouzové otevření dveří	27
12.8. Další použití plošiny	27
13. NAPÍNÁNÍ DVEŘÍ	28
14. NAPNUTÍ PÁSU / HORIZONTÁLNÍ NASTAVENÍ PLOŠINY	30
15. ÚDRŽBA PLOŠINY	31
15.1. Údržba - informace	31
15.2. Údržba - dokumentace	31
15.3. Bezpečnostní požadavky	31
15.4. Bezpečnost při práci pod plošinou	33
15.5. Čištění plošiny	34
15.6. Čištění vně plošiny	34
15.7. Čištění uvnitř plošiny	34
15.8. Rozsah údržby	34
16. ZVLÁŠTNÍ NÁŘADÍ	36
16.1. Popis nářadí	36
17. PROHLÁŠENÍ O SHODĚ	37
18. ZVUKOVÉ SIGNÁLY	38
19. SYSTÉMOVÉ CHYBY	39
19.1. Hlavní chyby	39
19.2. Detekce chyb měniče	39
19.3. Chybové kódy měniče	39
19.4. Historie a stav měniče	42
19.5. Denní a roční prohlídky	43

1. ÚVOD

Tento návod popisuje vzhled, ovládání, údržbu zdvižné plošiny LIZARD a požadavky na uživatele, za účelem bezpečného používání zvižné plošiny.

Před použitím plošiny si pečlivě přečtěte tento návod.

Tento návod je určen pro uživatele plošiny a servisní službu.

Tento návod musí být uschován a být k nahlédnutí během celé doby životnosti plošiny.

2. NÁZVOSLOVÍ

Údržba znamená všechny nutné činnosti k ujištění se, že po instalaci budou plošina a její části fungovat bezpečně, jak je zamýšleno, a to po celou dobu její životnosti.

Údržba obsahuje:

- a) mazání, čištění, atd.;
Avšak, tyto čistící činnosti nejsou součástí údržby:
 - 1) Čištění vnějších ohrazení plošiny
 - 2) Čištění uvnitř plošiny.
- b) testy;
- c) vyprošťovací činnosti;
- d) nastavovací činnosti a úpravy;
- e) oprava nebo výměna náhradních dílů

Údržba neobsahuje následující činnosti:

- a) Výměna hlavních dílů, jako pohon, podesta, ovládače, atd., nebo bezpečnostní komponenty, i když jsou stejné, jako originální části plošiny;
- b) Výměna celé plošiny;
- c) Modernizace plošiny, obsahující změny určitých vlastností (jako rychlost, nosnost, atd.);
- d) Vyprošťovací operace prováděné zachrannými složkami.

Servisní služba znamená společnost se zaškolenými pracovníky, kteří jsou pověřeni provádět údržbu ve jménu uživatele plošiny.

Pověřený pracovník údržby zamená zaškolenou osobu, která má nutné znalosti a praktické zkušenosti, je vybavena nutnými instrukcemi a má schopnost správného a bezpečného provedení údržbových činností.

Výrobce znamená společnost, která navrhla, vyrobila a prodala plošinu prodejci.

Prodejce znamená společnost, která prodala a instalovala plošinu uživateli.

Uživatel plošiny znamená osobu (vlastníka), která je schopná užívat plošinu po jejím zaškolení.

Nouzová služba znamená organizaci schopnou zpracovat nouzové hlášení a vyprostit pasažéra z plošiny. Tato služba může být součástí servisních služeb.

Záchranné činnosti znamená činnosti prováděné na základě žádosti uživatele na plošině, vedoucí většinou k jeho vyproštění z plošiny.

Uživatel znamená osobu užívající plošinu.



Deník údržby znamená deník, který obsahuje všechny nutné informace vztahující se k plošině a poskytuje dostatečný prostor k zápisu prohlídek, testů, oprav a úprav.

3. BEZPEČNOSTNÍ POŽADAVKY

Tato část popisuje všeobecné bezpečnostní požadavky, které musí být spojeny s použitím plošiny nebo provádění servisních činností, aby nedošlo k nebezpečným situacím ohrožujícím život, zdraví nebo majetek.

3.1. Symboly

Význam symbolů použitých v návodu:

Symbol	Potenciální následky a jak předejít nebezpečí
 DANGER!	Tento symbol indikuje vysokou úroveň nebezpečí zranění. Závada při použití ochranných opatření může vyústit k vážným zraněním a k neopravitelnému poškození plošiny!
 ATTENTION	Tento symbol indikuje průměrnou úroveň nebezpečí zranění. Závada při použití ochranných opatření může vyústit k těžkým zraněním a k poškození plošiny!
 CAUTION!	Tento symbol indikuje nízkou úroveň nebezpečí zranění. Závada při použití ochranných opatření může vyústit k lehkým zraněním a k poškození plošiny!

3.2. Rozsah užití plošiny

Plošina je navržena k dopravě osob se sníženou mobilitou, osob na mechanických vozících, s nebo bez doprovodu, do určeného patra.

Uživatel se musí ujistit, že plošina je používána pouze k určeným účelům.

3.3. Kvalifikace obsluhy

Uživatel plošiny nepotřebuje dodatečnou přípravu nebo školení, aby mohl užívat plošinu. Stačí být seznámen s použitím plošiny vyvěšeným provozním řádem.

Uživatelé, kteří nemohou používat ovládače plošiny nebo samostatně vstoupit na plošinu, mohou použít plošinu s doprovodnou osobou.

3.4. Kvalifikace údržby.

Údržba plošiny vyžaduje dovednosti mechanika a elektrikáře, a také praktické znalosti.

Pracovník údržby musí absolvovat školení v mechanice a elektrickém rozvodu a získat praktické zkušenosti v provádění údržby při současném zajištění bezpečnostních pravidel.

3.5. Údržba

Údržba musí být prováděna s souladu s tímto návodem pro obsluhu a návodem pro údržbu plošiny.

Bezpečnost a životnost plošiny závisí na pravidelných prohlídkách plošiny.

Při údržbě zásadně používejte ochranné pomůcky.

3.6. Předpisy

Navíc, k tomuto návodu, je nutné prozkoumávat legislativu spojenou s použitím zdvižné plošiny, zhotovit požadavky k použití, údržbě, bezpečnosti a zdraví, a ochrany životního prostředí.

3.7. Modifikace a opravy

Všechny modifikace (úpravy) plošiny nebo jejich částí musí být schváleny výrobcem, v opačném případě by přestalo platit prohlášení o shodě a záruka plošiny.

Poškozené části plošiny musí být vyměňovány za originální díly výrobce. Je zakázáno používat jiné, než originální, náhradní díly! Je nutno zajišťovat dodávání náhradních dílů pro opravy. Pouze originální díly musí být použity pro opravy plošiny.

4. INFORMACE PRO VLASTNÍKA PLOŠINY

Vlastník plošiny se musí ujistit, že plošina je používána pouze ke svému účelu;

účel použití je uveden v paragrafu 3.2).

Pokud není plošina používána v souladu s jejím účelem použití, může to způsobit nebezpečnou situaci s pravděpodobností vzniku zranění nebo poškození plošiny.

Pouze správná a preventivní údržba provedena kompetentním servisním personálem v souladu s tímto návodem může zajistit bezpečnou činnost plošiny.

Vlastník plošiny musí používat plošinu v souladu s bezpečnostními požadavky.

Údržba plošiny musí být prováděna v souladu s Manuálem pro údržbu a s národní legislativou země, kde je plošina používána.

Je nutné se ujistit, že pravidelné prohlídky plošiny jsou prováděny nejméně jedenkrát za rok od data uvedení plošiny do provozu.

Uživatel plošiny musí přerušit činnost plošiny v případě nebezpečné situace (například v případě nezvyklých zvuků nebo přerušení jízdy, atd.).

V případě poruchy plošiny, zvláště, pokud porucha má vliv na bezpečnost uživatele, je její použití zakázáno. Vlastník plošiny se musí ujistit, že v případě poruchy plošiny bude tato vypnuta a nebude ji moci nikdo užívat.

Vlastník plošiny musí informovat servisní službu:

- okamžitě, po zjištění nesprávné činnosti plošiny, po jejím selhání nebo nezvyklých změn v jejím bezprostředním okolí;
- okamžitě, po zastavení činnosti plošiny po vyskytu nebezpečné situace;
- po zásahu pověřené a školené osoby vyprošťovací nebo záchranné služby;
- před úpravou související s použitím plošiny nebo jejího okolí;
- před ověřováním nebo pracemi z třetí strany, jinými než pravidelně probíhajícími údržbami plošiny;
- před dlouhodobým vypnutím a nepoužíváním plošiny;
- Před vrácením plošiny do provozu po jejím dlouhodobém nepoužívání.

Vlastník plošiny se musí ujistit, že je zde pro uživatele plošiny neustále uvedeno jméno servisní služby a její telefon. Telefonní číslo musí být vyvěšeno a zřetelně viditelné.

Vlastník plošiny musí zajistit, že klíče ke strojovně a dveřím jsou vždy dostupné pro autorizovanou servisní službu, a to na určeném místě v budově.

Vlastník plošiny musí dbát, že servisní služba, která se účastní na vyprošťování osob z výtahu, musí mít bezpečný přístup ke plošině v budově, a to za vzájemně dohodnutých podmínek.

Vlastník plošiny musí zajistit pracovníkům servisní služby bezpečný a volný přístup do pracovních prostor a seznámit je s riziky nebo změnami ve vstupech k pracovišti nebo vstupech pro pěší.

Navíc k prohlídkám a testům provedeným servisní službou, vlastník plošiny musí pravidelně provádět následující úkoly:

Hodnocení jízdních parametrů:

- Stoupání plošiny z dolní do horní stanice a klesání z horní do dolní stanice;

Zakrytování plošiny:

- Prohlídka, zda zakrytování plošiny nejeví nějaké znaky mechanického poškození;

Dveře ve stanicích:

- Prohlídka, zda dveře nejeví známky mechanického poškození
- Prohlídka, zda se dveře správně otevírají a zavírají
- Prohlídka, zda se dveře nemohou otevřít, pokud není plošina ve stanici
- Prohlídka, zda se plošina nemůže rozjet, když jsou dveře otevřeny.

Elektrické otevírání a zavírání dveří (pokud je instalováno):

- Prohlídka, zda zpoždění pro otevření (zavření) dveří je v pořádku. Zpoždění dveří musí být nastaveno v rozmezí 2 až 20 vteřin.

Přesnost zastavení plošiny ve stanici

- Přijatelný rozdíl mezi plošinou a prahem ve stanici je do ± 10 mm.

Přivolávací tlačítka ve stanicích:

- Prohlídka, zda všechny přivolávací tlačítka ve stanicích fungují bez potíží.

Ovládací prvky na plošině:

- Prohlídka, zda ovládací prvky plošiny, které kontrolují směr jízdy, fungují správně.

Nouzové zastavení plošiny:

- Prohlídka, zda funguje správně nouzové zastavení plošiny. Plošina se musí zastavit neprodleně po stisku.

Dálkový výstražný systém:

- Prohlídka, zda funguje dálkový výstražný systém.

Spolehlivost uzavření zakrytování plošiny:

- Prohlídka správného uzavření zakrytování plošiny.

Bezpečnostní a jiné značení:

Prohlídka, zda je na plošině vyznačeno jméno a telefon servisní služby.

5. POPIS PLOŠINY

Plošina se skládá z následujících částí:

1. Zdvihací vedení plošiny
2. Přivolávací tlačítka
3. Nouzové otevírání
4. Strojovna
5. Ovládací panel plošiny
6. Plošina

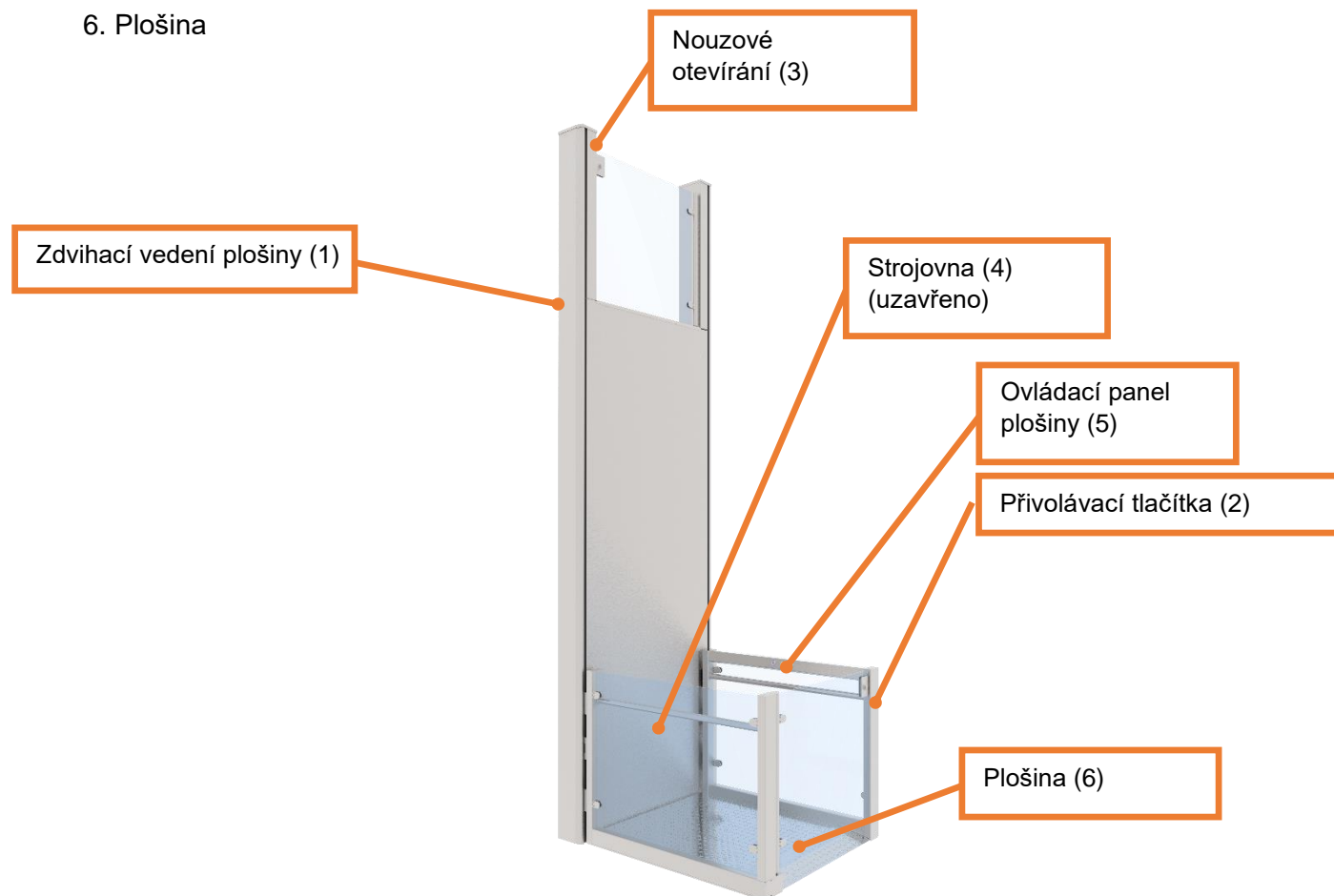

5.1. Strojovna

Strojovna je umístěna ve spodní stanici za plošinou. Strojovna obsahuje elektrickou výbavu plošiny (silové vedení, hlavní vypínač, atd.), bezpečnostní výbavu, atd.

Plošina má dále základní jednotku, 24 V DC napájecí jednotku, ploché vodiče z plošiny do základní jednotky.

5.2. Dveře

Každá stanice má své dveře. Otevírání a zavírání dveří může být mechanické nebo elektrické.

Dveře s mechanickým pohonem (standard)

Tyto dveře jsou otevírány ručně a zavírány samovolně (automaticky).

Dveře s elektrickým pohonem (na objednávku)

Tyto dveře s elektrickým pohonem jsou otevírány a zavírány automaticky.

Když je stisknuto přivolávací tlačítko plošiny, dveře se otevřou samy a zůstanou otevřeny nejdéle na 20 vteřin. Stiskem tlačítka jízdy na plošině dojde k automatickému zavření dveří. Pokud uvolníte toto tlačítko během zavírání, dveře se začnou opět otevírat. Jakmile se dveře uzavřou a nadále je stisknuto tlačítko jízdy, tak se plošina rozjede ve zvoleném směru. Když plošina dojede do zvolené stanice, dveře se automaticky otevřou.

POZNÁMKA: Aby uživatel lépe mohl nastoupit (vystoupit) na plošinu, počáteční čas zpoždění zavírání je nastaven na 5 vteřin. Ovládací systém umožňuje nastavit čas pro nastoupení a vystoupení na 2 až 20 vteřin. Nastavení nemůže provést uživatel plošiny. Toto může nastavit pouze kompetentní servisní pracovník.

5.3. Pohon a zdvihací systém

Pásový pohonný systém je určen pro pohyb plošiny. Pás je umístěn v uzavřené zakryté části a pohonné kladky jsou připevněny k plošině. Plošina je vybavena elektrickým motorem který přenáší otáčivý pohyb skrz šachtu na pohonné kladky. Pohon se otáčí kolem závěsu a pásové kladky otáčejí pásem, aby došlo k pohybu plošiny podél vedení. Plošina je vybavena tahovými čidly na pásu, které v případě poškození pohonného systému udržuje zatížení a aktivuje bezpečnostní příslušenství, které vypne napájení motoru a elektrických brzd.

5.4. Indikace a ovládače



Tlačítka pro volbu směru jízdy fungují s nuceným stiskem. Aby plošina jela do zvolené stanice, musí být tlačítko směru jízdy stisknuto nepřetržitě. V případě, že tlačítko je uvolněno, plošina okamžitě zastaví. Když plošina dojede do zvolené stanice, jízda je automaticky ukončena.

Tlačítka volby jízdy na plošině mají přednost před přivolávacími tlačítky ve stanicích.

Tlačítka volby jízdy na plošině jsou znázorněny znaky: NAHORU a DOLŮ.

5.5. Přivolávací ovládače

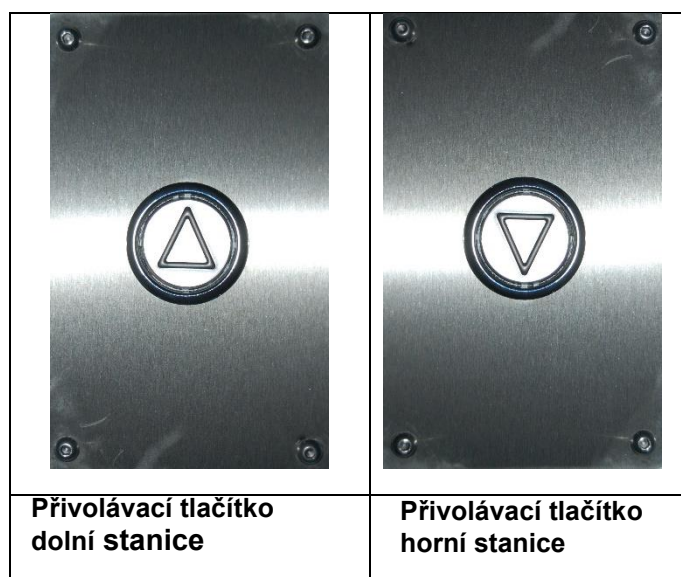

Každá stanice je vybavena přivolávacími ovládači s tlačítky pro přivolání plošiny do dané stanice.

POZNÁMKA: Přivolávací tlačítka ve stanicích nejsou nadřazena tlačítkům na plošině.

K přivolání plošiny do stanice, stiskni a uvolni přivolávací tlačítko ve stanici (2).

Přivolávací ovládač může být aktivován klíčem nebo ovládačem (na objednávku).

Plošina může mít na přivolávacím ovládači (3) indikaci stanice, ve které se plošina nachází (na objednávku.)

Také přivolávací ovládač v dolní stanici informuje o stavu plošiny pomocí LED zabudované v tlačítku.

Popis zobrazených funkcí

stav LED	LIZARD
nesvítí	Plošina je prázdná, může být přivolána do stanice.
Zelené světlo bliká nebo svítí souvisle	Plošina je obsazena.
Zelené světlo svítí souvisle, když držíme přivolávací tlačítko	Plošina přijíždí do stanice, kde je stisknuto přivolávací tlačítko
Opakovaně bliká zelené a červené světlo	Plošina je v servisním módu
Červené světlo na STOP tlačítku svítí	Dveře jsou otevřeny, je aktivováno přetížení nebo je poškozen bezpečnostní obvod

6. POPIS BEZPEČNOSTNÍCH ZAŘÍZENÍ

6.1. Nouzové zastavení

Nouzové zastavení je navrženo pro zastavení jízdy plošiny v případě nebezpečné situace.



Stiskem nouzového tlačítka STOP se rozsvítí světlo oznamující aktivaci nouzového zastavení. Nouzové zastavení není tlačítko s nuceným stiskem, to znamená, že pokud je stisknuto, tak se automaticky uzamkne ve stisknuté pozici.

Abychom opět mohli plošinu užívat, otočte tlačítko ve směru hodinových ručiček. Běžná funkčnost plošiny je obnovena během 5 až 40 vteřin (tento čas závisí na instalovaném frekvenčním měniči) po uvolnění nouzového zastavení.

POZNÁMKA: Pokud se plošina nerozjede po stisku tlačítka jízdy nebo pokud náhle zastaví, vždy se ujistěte, že není stisknuto nouzové zastavení.

6.2. Zvuková signalizace



Výstražná zvuková signalizace je určena pro přivolání pomoci pro uživatele na plošině, a to v případě její poruchy.

Když plošina zastaví mezi dvěma stanicemi nebo je ve stanici, ale dveře nejdou otevřít, musí uživatel stisknout tlačítko zvukové signalizace pro přivolání pomoci.

V případě výpadku napájení je signalizace napájena nouzovým napájením z baterií, které jsou zabudovány v plošině.

Možnosti:

- **Slyšitelná výstražná signalizace**

Pokud je stisknuto tlačítko zvukové signalizace, je zapnut výstražný zvuk alarmu

- **Vzdálená výstražná signalizace (na objednávku)**

V případě potřeby pomoci zvenku je vzdálená výstražná signalizace zabudována na plošině. Ta umožňuje hlasovou konverzaci a udržuje stálý kontakt s nouzovou či servisní službou.

Když je tlačítko stisknuto, je slyšet výstražný zvuk alarmu. To funguje při stisku tlačítka pod 10 vteřin. Po více než 10 vteřinách dojde k vytočení naprogramovaného čísla. Během spojování svítí žluté světlo a občas zasvítí zelené světlo. Po spojení se rozsvítí zelené světlo, a to po celou dobu konverzace s operátorem.

6.3. Indikace přetížení

Když je plošina přetížena o více než 75 kg, aktivuje se indikace přetížení se zvukovou a vizuální signalizací, červené světlo informuje o přetížení plošiny. V tomto případě zůstávají dveře ve stanici odemknuty a dveře s elektrickým otevíráním zůstávají otevřeny.

6.4. Indikace aktivace bezpečnostních zařízení

Pokud je nejméně jedno s těchto zařízení aktivováno během jízdy, jízda je okamžitě přerušena a modré světlo přetížení se rozsvítí a informuje o spuštění varování. Pokud je toto aktivováno, prohlédněte, zda není stisknuto nouzové zastavení nebo není stisknuta hrana plošiny se snímači nárazu.

Běžná funkčnost plošiny je obnovena po 5 až 40 vteřinách (a to dle instalovaného frekvenčního měniče) od deaktivace nouzového zastavení nebo od vypnutí modrého bezpečnostního světla.

6.5. Nouzové otevírání dveří

Pro vyproštění uživatele v případě nouzové situace se dveře otevírají zvenku speciálním trojúhelníkovým klíčem.

Když jsou dveře otevřeny **nouzovým způsobem**, je nemožno dále používat plošinu kvůli bezpečnostnímu software, který kontroluje nouzové otevření dveří. K obnovení běžné funkce plošiny je jí nutno restartovat. Restartování je popsáno v paragrafu **8.4. Restart napájení**.

Případně se řiďte paragrafem **9.3. Zablokování**.

POPZNÁMKA: Po nouzovém otevření dveří nepotřebujete zvláštní nástroje pro jejich zavření a uzamknutí.

7. DALŠÍ BEZPEČNOSTNÍ ZAŘÍZENÍ

- Kontrola zavření a uzamknutí dveří
- Zařízení pro nouzové zastavení
- Hrany se snímači tlaku
- Koncové spínače dojezdu
- Snímače pod plošinou
- Elektrická kontrola zakrytí mechanismu plošiny
- Mechanické zastavení plošiny a elektrické bezpečnostní obvody
- Elektrické obvody pro kontrolu napnutí pásu

7.1. Kontrola zavření a uzamknutí dveří

Dveře jsou mechanicky uzamčeny, aby se nedaly otevřít, pokud plošina není ve stanici. Dveře jsou kontrolovány elektrickým bezpečnostním obvodem.

Je proto nemožné provést jízdu plošiny při otevřených dveřích.

7.2. Zařízení pro nouzové zastavení

Nouzové zastavení plošiny je navrženo k zastavení jízdy v případě nebezpečné situace. (viz paragraf 6.1.)

Nouzové zastavení v uzavřené šachtě je navrženo tak, aby bylo aktivováno před vstupem do šachty.

7.3. Koncové dojezdy

Plošina je vybavena koncovými dojezdy se spínači. Jsou nastaveny tak, aby plošinu zastavily po dojezdu do stanice. Když je spínač sepnut, dojde k vypnutí napájení motoru a brzd. Plošina se okamžitě zastaví.

7.4. Brzda

Plošina je vybavena bezpečnostní brzdou, která v případě poškození pásu nebo jeho opotřebení zajistí zastavení jízdy plošiny. Bezpečnostní zařízení přeruší napájení motoru a brzd. Plošina poté okamžitě zastaví.

7.5. Bezpečnostní zařízení pro kontrolu zakrytí mechanických částí

Bezpečnostní mechanismus pro kontrolu zakrytí mechanických částí je kontrolován elektrickým obvodem. Nelze používat plošinu nebo měnit směr jízdy, pokud je zakrytí odkryto.

8. NAPÁJENÍ

Jsou používány dva typy napájení systému plošiny k zajištění funkčnosti plošiny.

Je to napájení 230 V AC 50 / 60 Hz a bateriový záložní zdroj 24 V DC (na objednávku). Je nutno plošinu uzemnit!

Jako záložní zdroj jsou používány baterie 24 V.

8.1. Zapnutí plošiny

V závislosti na datu výroby a modelu se provádí zapnutí plošiny tímto způsobem:

1) přepni na ON hlavní vypínač (A1 nebo CB1), který je umístěn na strojovně plošiny (viz paragraf **8.5**);

8.2. Vypnutí plošiny

V závislosti na datu výroby a modelu se provádí vypnutí plošiny tímto způsobem:

1) přepni na OFF hlavní vypínač (A1), který je umístěn ve strojovně plošiny (viz paragraf 8.5);

8.3. Restart napájení

Restart napájení je nutný pro obnovení normální funkčnosti plošiny po nějakých událostech a poruchách.

To může být například nouzové sjetí plošiny, požární výstražný mód, porucha frekvenčního měniče, nouzové otevření dveří speciálním klíčem, práce údržby a jiné.

Restart napájení musí být proveden v pořadí:

- 1) vypněte plošinu (viz paragraf **8.3.**);
- 2) čekejte nejméně 60 vteřin;
- 3) zapněte plošinu (viz paragraf **8.1.**).

8.4. Hlavní vypínač

- Sundejte kryt strojovny; přepni na ON nebo OFF hlavní vypínač **A1**.

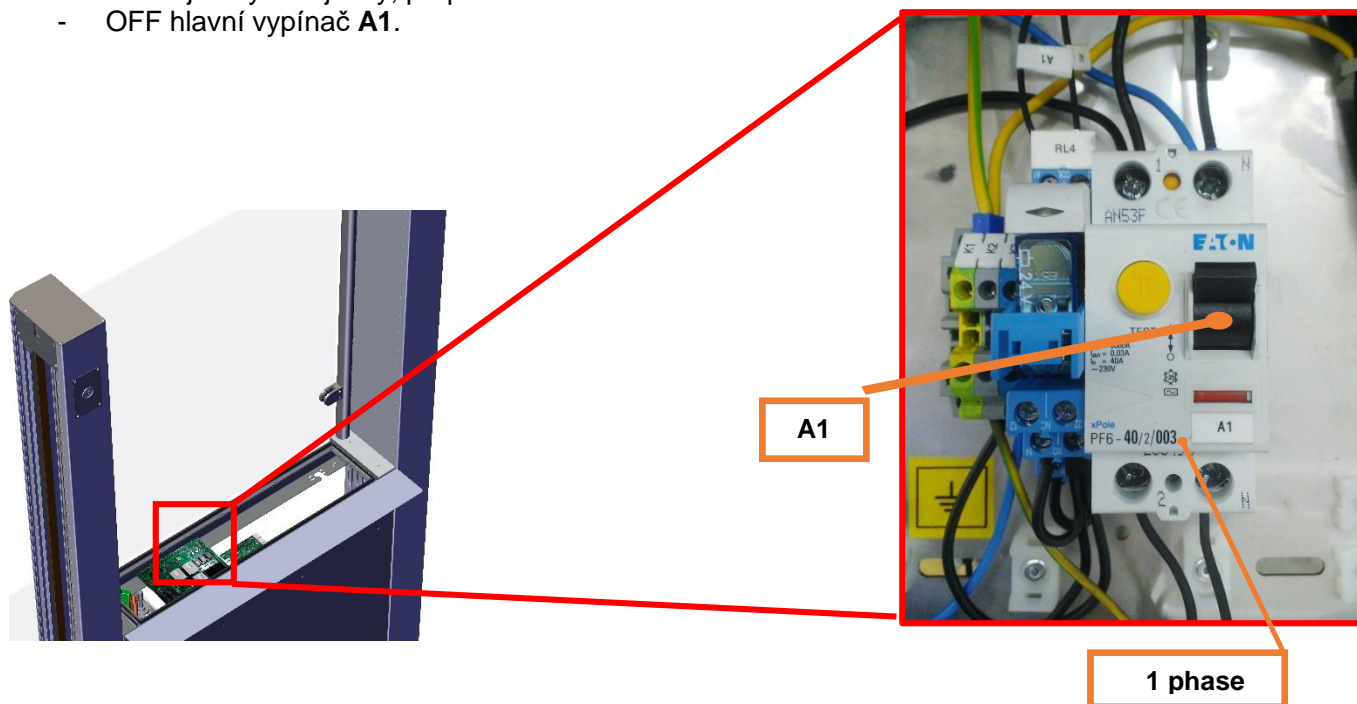

8.5. Funkce bez napájení - jizda dolů

Odstraňte kryt strojovny v horním patře. Zatáhněte červené táhlo a sjeďte ručně s plošinou (s dodaným nářadím) nebo stiskněte tlačítko dolů “down” v blízkosti červeného táhla pro samostatné sjetí plošiny (na objednávku). K vrácení plošiny do běžného provozu “normal”, potáhněte zelené táhlo.

9. FUNKČNÍ MÓDY

Je několik funkčních módů: normální, údržba / servis (instalace), zablokovaný, elektrické nouzové sjetí a požární alarm.

9.1. Normální

Mód je určen pro běžné užívání plošiny v jejím provozním stavu. Jsou zde všechny funkce uvedené v návodu. Rychlost jízdy plošiny je 0,15 m/s.

9.2. Zablokovaný

Je určen k zablokování běžné funkce plošiny, a to v několika případech, když se objeví určité podmínky, jako např. nouzové otevření dveří zvláštním klíčem, poškození elektromagnetu brzdy nebo porucha hlavního napájení.

Užívání plošiny je zablokováno a je vyžadováno zavolání technické pomoci pro nalezení a odstranění problému.

Po odstranění problému je nutno, k uvedení plošiny do normálního módu, provést restart napájení viz paragraf **8.3. Restart napájení**.





9.3. Funkce při požáru

Tato funkce je určena k jízdě plošiny na evakuační patro (stanici). V případě nahlášení požáru jede plošina do tohoto patra samostatně. Většinou je to dolní stanice.

Ovládací obvody plošiny jsou připojeny k požárním hlásičům budovy. Toto zapojení může provést pouze servisní organizace.

10. POPISKY, VAROVÁNÍ

Plošina používá následující popisky (ikony) a varování:

Popisky (ikony) a varování	Vysvětlení
	Ikona tělesně postiženého Když je plošina ve veřejných budovách, každá stanice musí být označena tímto symbolem s výškou nejméně 50 mm. Tato ikona symbolizuje, že plošina je pro tělesně postižené.
	Ikona zákazu použití plošiny v případě požáru Každá stanice musí být viditelně označena tímto symbolem s výškou nejméně 50 mm Ikona varuje, použití plošiny v případě požáru je zakázáno.
	Nebezpečí úrazu elektrickým proudem V případě prací na plošině během údržby, hlavní vypínač A1 musí být vypnut.
	Nebezpečí úrazu elektrickým proudem Plošina s frekvenčním měničem – během prací na elektrických obvodech musíte vypnout napájení plošiny na hlavním vypínači A1 or CB1 a čekat nejméně 10 minut než dojde k vybití zbytku proudu z obvodu.
	Nebezpečí sevření (rozdrcení) plošinou Ikona musí být v místech strojovny a nouzových zařízení. Uzavřená šachta musí mít ikonu v prostoru spodní stanice. Ikona varuje před nebezpečím sevření (rozdrcení) – Mechanické blokování musí být dáno do funkční pozice před vstupem do šachty.
	Instrukce k vyproštění uživatele Tyto instrukce musí být umístěny uvnitř strojovny. Instrukce uvádí jak vyprostit uživatele správným způsobem a bezpečně.

11. BEZPEČNÉ UŽÍVÁNÍ PLOŠINY

Plošina musí být používána bezpečně. Pro ujištění se o bezpečných podmínkách, je nutno pozorovat bezpečnostní opatření.

11.1. Bezpečné užívání plošiny



ATTENTION

Nebezpečí zranění nebo poškození plošiny!

- Uživatel se musí držet madla během jízdy!
- Skákání a kolébání se na plošině je zakázáno!
- Uživatel se nesmí během jízdy dotýkat zakrytí vodící konstrukce!
Zvláště dejte pozor na volné látky. Nestrkejte končetiny mezi plošinu a její zakrytí !
- Zavazadla musí být umístěna na podlaze plošiny!
- Nepřevázejte v plošině věci delší než 2m!
- Nepřevázejte v plošině: výbušniny, hořlaviny, jedy, kyseliny a další nebezpečné substance!
- Nekuřte na plošině!
- Neodhazujte odpadky na plošině!
- V případě nebezpečí během jízdy uvolněte tlačítko jízdy a stiskněte tlačítko STOP!
- Nepoužívejte plošinu, pokud není technicky v pořádku.
- Je nutno, aby uživatel informoval neprodleně vlastníka nebo servisní službu v případě poruchy nebo jiné závady na plošině.

11.2. Použití v případě požáru



DANGER!

Oheň a kouř jsou život ohrožující!

- V případě požáru je zakázáno používat plošinu!

11.3. Otevírání dveří na patře



ATTENTION

Uživatel může být udeřen dveřmi na patře!

- Nestůjte v okruhu dosahu dveří při otevírání!
 - Nenechávejte děti si hrát v okruhu dveří!
- POZNÁMKA:** Dveře mají omezenou sílu při zavírání a uživatel nepodstupuje žádné riziko zranění, avšak měl by nechat volný prostor před dveřmi.
-

11.4. Práh a podesta plošiny



ATTENTION

Nebezpečí zakopnutí!

- Abychom předešli zakopnutí při vstupu nebo výstupu z plošiny, dejte pozor na vertikální rozdíl mezi plošinou a hranou stanice.
-

11.5. Pomoc uživateli



ATTENTION

Neschopnost ovládat plošinu!

- Osoby, které nemohou z nějakého důvodu ovládat plošinu anebo se dostat samostatně na plošinu, mohou používat plošinu jen s doprovázející osobou.
-

11.6. Údržba plošiny



DANGER!

Riziko ztráty života nebo poškození plošiny!

- Údržba plošiny musí být prováděna pouze školeným pracovníkem servisní organizace!
-

11.7. Opuštění plošiny



DANGER!

Nebezpečí pádu do šachty plošiny!

- Vyproštění uživatele musí být prováděno pouze školeným pracovníkem servisní organizace, která je určena vlastníkem plošiny.
-

12. VYPROŠTĚNÍ UŽIVATELE

12.1. Všeobecná ustanovení



DANGER!

Nebezpečí pádu do šachty plošiny!

- Vyproštění uživatele musí být prováděno pouze školeným pracovníkem servisní organizace, která je určena vlastníkem plošiny.
-

Z určitých příčin (např. ztráta napájení) může plošina zůstat stát mezi oběma zastávkami.

Před záchranou uživatele čtěte níže uvedené informace!

Nebezpečí pádu do šachty plošiny!



DANGER!

- Vyprošťovací operace musí být vedena v souladu s informacemi uvedenými ve strojojně!
 - Vyprošťovací operace musí být prováděna pouze:
 - Školeným pracovníkem servisní organizace
 - Pověřená osoba vlastníkem plošiny k vyprošťování osob!
 - Vlastník plošiny se musí ujistit, že pověřená osoba je školená k servisní službě!
 - Pověřená osoba vlastníkem plošiny k vyprošťování osob může otevřít dveře v nouzovém režimu pouze, když je plošina ve stanici!
 - Pokud pověřená osoba vlastníkem plošiny k vyprošťování osob není schopna po použití nouzového zařízení pro sjetí plošiny dojet do dolní stanice, vyproštění uživatele musí provést školený pracovník servisní organizace!
 - Když není možné sjet s plošinou do stanice, školený pracovník musí dát pozor a předcházet možnosti pádu do otevřené šachty!
-



DANGER!

- Vlastník plošiny musí dbát na to, že servisní služba, podílející se na záchraně osob, musí mít za předem dohodnutých podmínek volný přístup do budovy a mít přístup k plošině.
-

12.2. Informace pro uživatele

Oznamte uživateli na plošině, že bude provedeno jeho vyproštění.

Rozhodněte, zda uživatel potřebuje zdravotní pomoc a pokud ano, zavolejte zdravotní službu.

Když plošina zůstane mezi dvěma patry, informujte uživatele o tom, že bude po dobu vyprošťování s plošinou prováděn pohyb směrem nahoru nebo dolů.

Ujistěte se, že uživatelské končetiny, předměty nebo zavazadla nejsou zachycena mezi plošinou a krytem plošiny.

Zkontrolujte, zda není stisknuto tlačítko STOP na plošině.

Oznamte uživateli, že se musí držet madla po dobu jízdy a nedotýkat se krytu plošiny.

12.3. Kontrola zavření dveří

Zkontrolujte, že jsou dveře zavřeny a uzamknuty.

12.4. Hlavní vypínač

Vypněte hlavní vypínač na OFF, viz paragraf 8.4. **Hlavní vypínač.**

12.5. Ruční nouzová jízda dolů

Otevři a odstraň kryt z prahu horních dveří.

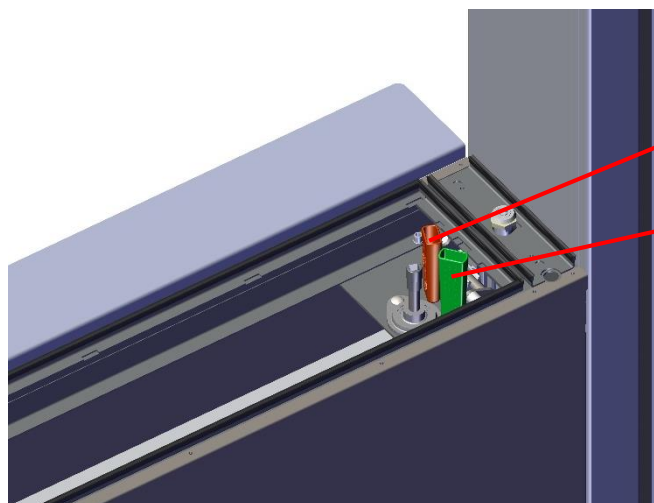

Potáhni červené táhlo k uvolnění
ruční nouzové jízdy

Potáhni zelené táhlo k zabránění
ruční nouzové jízdy

- Točte zasunutým držákem v určitém směru pro jízdu nahoru nebo dolů k nejbližšímu patru.
- Po ukončení jízdy uklidte držák a zavřete strojovnu.
Ujistěte se, že strojovna je správně zavřena a uzamčena.
- Ujistěte se, že plošina je ve stanici.

POZNÁMKA: Zvedání plošiny vyžaduje větší sílu, než její jízda dolů!

12.6. Automatická nouzová jízda dolů (na objednávku)

Otevři a odstraň kryt z prahu horních dveří.

Uvolni táhlo pro nouzovou jízdu.

Potáhni červené táhlo k uvolnění
ruční nouzové jízdy

Potáhni zelené táhlo k zabránění
ruční nouzové jízdy

Stiskni **tlačítko DOWN** a drž ho do dojetí plošiny do patra. Podle výšky zdvihu to může trvat 5 až 15 minut.

Když plošina dosáhne stanice, stiskni tlačítko **DOLŮ** na plošině, aby se otevřely dveře a vyprostěte uživatele.

Potáhni zelené táhlo zpátky do jeho pozice a plošina bude opět fungovat normálně.

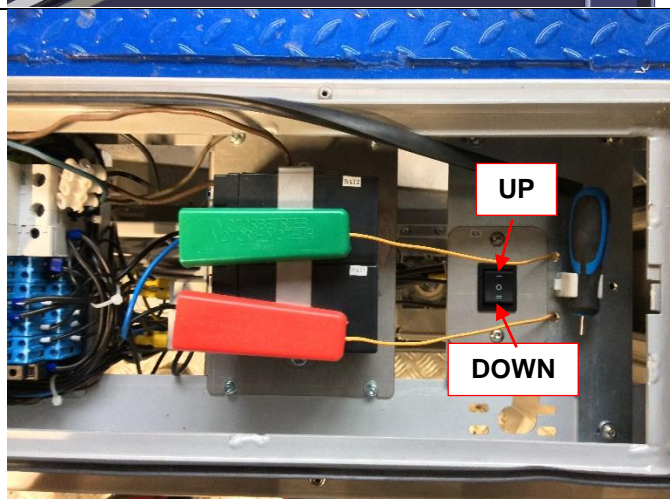

Na obrázku je přídatný motor, který pracuje pouze, pokud je vytáhnuto červené táhlo.



12.7. Nouzové otevření dveří

- Když je plošina ve stanici, použij zvláštní trojúhelníkový klíč k odemknutí a otevření dveří.
- Pomožte uživateli z plošiny.
- Zavřete dveře. Ujistěte se, že dveře jsou správně zavřeny a uzamknuty.
- Proveďte údržbu plošiny (vyřešte problémy).



12.8. Další použití plošiny

Pokud byla vyprošťovací operace provedena vlastníkem pověřenou osobou, ten musí okamžitě tuto skutečnost oznámit servisní společnosti!

Plošina může být používána po kompletní prohlídce údržby a jejich zkouškách a testech.

Poznámka. Po použití nouzového vyproštění musí být plošina restartována! Viz paragraf 8.4. .

13. NAPÍNÁNÍ DVEŘÍ

Pokud se dveře nezavírají správně nebo ne úplně, tak musíte nastavit sílu napnutí pružiny.

Poznámka: tuto činnost musí provádět nejméně dvě osoby. Následuj tyto kroky:

Krok 1

Plošina musí být dole.

NENASTAVUJTE NAPNUTÍ, KDYŽ JE PLOŠINA NAHOŘE!

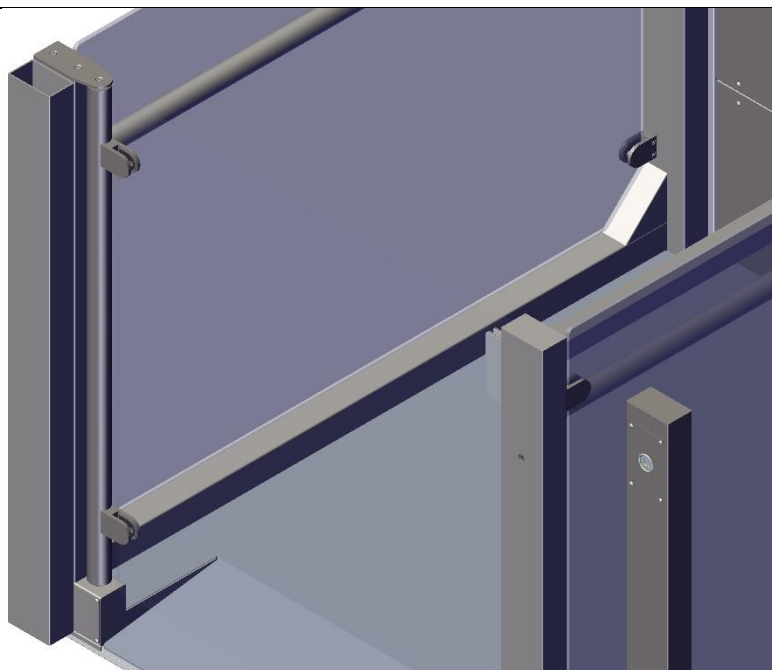

Krok 2

Odšroubujte dva šrouby a vyjměte desku držící zavřené dveře. Další osoba musí držet sklo dveří, aby nespadlo dolů.



Krok 3

Pomalou zvedni vyndané sklo o 10mm a ujisti se, že je stále v dolním držáku.



Krok 4

Vezmi 13mm klíč a dej ho na hřídel.
Nyní můžete zvednout dveře a nastavit napnutí.

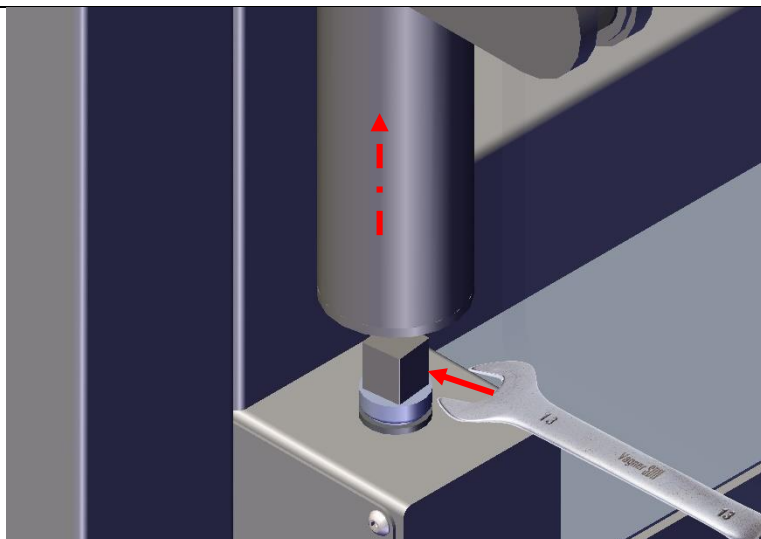

Krok 5

S 13mm klíčem otáčejte hřídel doleva.
(záleží na straně dveří). Jak je ukázáno
na obrázku, držák dveří má zuby.
Otoč hřídel doleva o jeden zub a dej
dveře zpět na hřídel.
Vyzkoušejte, zda není stále slabé
zavírání. Pokud ano, posuňte hřídel opět
doleva o jeden zub.
Po ukončení napínání dejte všechny
části zpět.

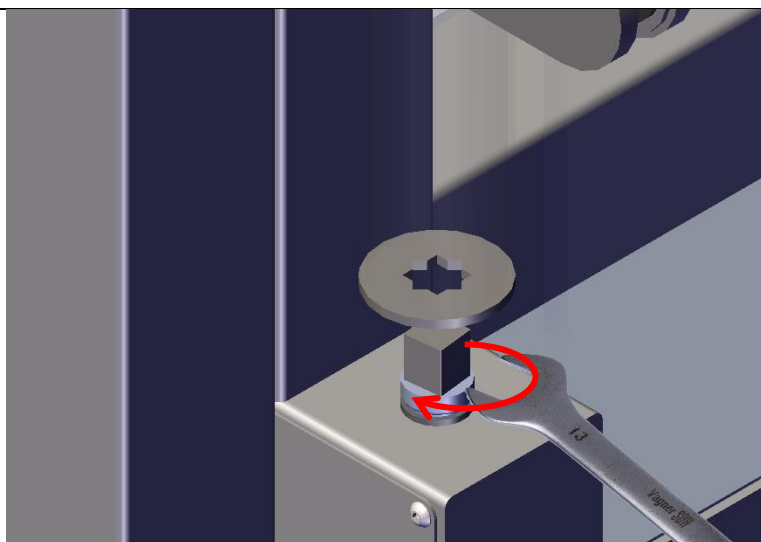

14. NAPNUTÍ PÁSU / HORIZONTÁLNÍ NASTAVENÍ PLOŠINY

Občas se musí nastavit napnutí pásu a horizontální nastavení.

POZNÁMKA: Nastavení napnutí pásu má vliv na horizontální pozici, takže pokud napínáte pouze jeden pás, dejte pozor na horizontální nastavení plošiny.

Níže uvedené instrukce vysvětlují, jak udělat tuto část údržby.

Nejprve, otevři boční kryt odšroubováním šroubů. Odstraň kryt. Nyní je možno vidět všechny části převodů.

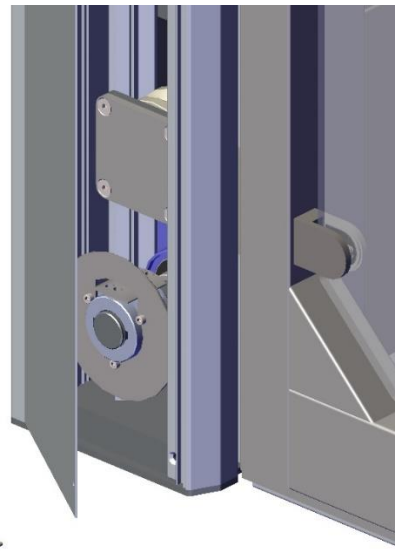

Povol, ale plně nevyšroubuj 8 šroubů na svorce pásu. Zatáhni za pás směrem dolů a opět dotáhni všech 8 šroubů zpět.

Pokud potřebujete napnout pás pouze o pár milimetrů, použijte napínací šrouby.

POZNÁMKA: Dotáhněte všechny šrouby a zkontrolujte to ještě jednou.

Ujistěte se, že jsou správně napnuté oba pásy!

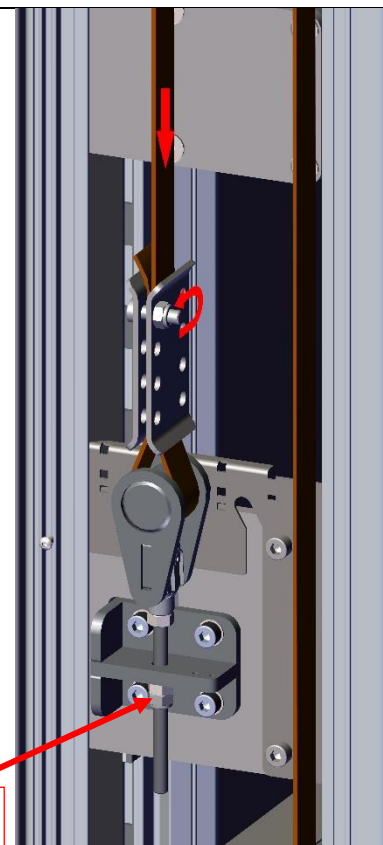

**Napínací
šrouby**

15. ÚDRŽBA PLOŠINY

Bezpečnost a životnost plošiny závisí na včasných a pravidelných servisních kontrolách.

15.1. Údržba - informace

Údržba musí být prováděna v souladu s tímto návodem a návodem pro údržbu plošiny.

Údržba musí být prováděna školeným servisním pracovníkem, který má veškeré nutné nástroje a vybavení.

Údržba musí být prováděna v termínech, které jsou v souladu s návodem pro údržbu plošiny.

Pokud poruchy, které mohou způsobit neštěstí nebo poškodit lidské zdraví, život, majetek nebo životní prostředí, jsou vyhledány během údržby a nelze je opravit, provoz plošiny musí být okamžitě zastaven. Servisní služba musí informovat vlastníka plošiny o nemožnosti provozu do doby odstranění poruchy.

Je nutno zajistit dodávku náhradních dílů pro opravu. Mohou být použity pouze originální náhradní díly.

15.2. Údržba - dokumentace

Údržba plošiny musí být prováděna v souladu s návodem pro údržbu vertikálních zdvihacích plošin a národní legislativou státu, kde je plošina provozována.

Informace vztahující se k činnostem prováděným během údržby (kontrola stavu, opravy) a úpravám, musí být zapsány v knize údržby.

15.3. Bezpečnostní požadavky



DANGER!

Nebezpečí poškození zdraví a plošiny!

- Údržba plošiny musí být prováděna školenou osobou.

Před započítím údržby je nutno se seznámit s technickou dokumentací plošiny!

Nebezpečí rozdrčení při pracech pod plošinou!



DANGER!

- Před vstupem pod plošinu proveďte následující:
 - Mechanické blokování musí být ve funkční poloze!
 - Nouzové STOP musí být aktivováno při vstupu do uzavřené šachty!

Nebezpečí pádu při pracech ve výškách!



DANGER!

- Během údržby, např. čištění vnějšího pláště plošiny, musíte plnit požadavky pro práci ve výškách!
- Každá práce ve výškách se musí provádět z přenosného lešení, speciálně navržené stacionární plošiny nebo jiného vybavení zajišťujícího odpovídající bezpečnost!



WARNING!

Nebezpečí úrazu od pohyblivých částí plošiny!

- Nedotýkejte se pohyblivých částí během údržby: části pohonu, závěsný systém!



DANGER!

Nebezpečí úrazu nebo poškození předmětů!

- Ujistěte se, že v okolí plošiny se během údržby nevyskytují cizí lidé anebo předměty!



DANGER!

Nebezpečí úrazu elektrickým proudem!

- Před údržbou plošiny musíte vypnout hlavní vypínač a zajistit ho proti neoprávněnému zapnutí!



ATTENTION

Nebezpečí pro zdraví!

- Během údržby musí být pracovní prostor osvětlen světlem s intenzitou aspoň 200 lux!
-



WARNING!

Nebezpečí vážného zranění z důvodu nevhodného vybavení!

- Osobní ochranné prostředky jsou zásadní a nutné během provádění údržby!



15.4. Bezpečnost při práci pod plošinou



DANGER!

Nebezpečí rozdrčení při práci pod plošinou!

- Před vstupem pod plošinu zajistěte mechanické blokování!

Pro bezpečnou práci údržby pod plošinou je nutno provést následující kroky:

- (1) Plošina musí být aspoň ve výšce 2m.
- (2) Pomocí speciálního klíče otevřete strojovnu ve spodní stanici.
- (3) Nastavte hlavní vypínač (A1 or CB1) na pozici OFF - vypnuto!
- (4) Pomocí táhla zapněte mechanické blokování.
POZNÁMKA: Pokud je zapnuto mechanické blokování, nelze plošinu používat.
- (5) Stiskněte tlačítko jízdy - plošina nesmí jet.
- (6) Zavřete a zajistěte strojovnu. Zkontrolujte to.
- (7) Speciálním trojúhelníkovým klíčem otevřete dveře do šachet
- (8) V případě elektrických dveří zajistěte osu zavírače, aby nemohlo dojít k samovolnému zavření dveří.
- (9) Uvnitř šachty stiskem aktivujte nouzové brzdové zařízení na krytu plošiny.

Po ukončení prací pod plošinou proveďte následující kroky:

- (1) Otočením ve směru hodinových ručiček deaktivujte brzdové zařízení na krytu plošiny.
- (2) Zavřete a zamkněte dveře plošiny.
- (3) Pomocí speciálního klíče otevřete strojovnu ve spodní stanici.
- (4) Pomocí táhla vypněte mechanické blokování.
- (5) Zavřete a zajistěte strojovnu. Zkontrolujte to.

15.5. Čištění plošiny



DANGER!

Nebezpečí ztráty života nebo poškození plošiny!

- Během čištění zajistěte, že nedojde ke vniknutí vody do šachty, strojovny, ovládacího panelu nebo jiného elektrického vybavení!
 - Nikdy nepoužívejte tryskající vodu.
 - Elektrickou výbavu čistěte suchými látkami a vzduchem!
 - Po vyčištění musí být plošina kompletně vysušena!
-



ATTENTION

Poškození plošiny!

- Nepoužívejte drsné a agresivní čisticí prostředky na povrch plošiny!
 - Čisticí prostředky musí být určeny pro čištěná místa! Pokud je nemáte, použijte měkké hadříky nebo houbu se saponátem a vodou!
-

15.6. Čištění vně plošiny



DANGER!

Nebezpečí ztráty života nebo poškození plošiny!

- Vnější povrch plošiny čistěte ze stacionárního vozíku nebo mobilní plošiny pro zvedání lidí!
-

15.7. Čištění uvnitř plošiny



DANGER!

Nebezpečí ztráty života nebo poškození plošiny!

- Čištění vnitřních prostor musí provádět zaškolená osoba!
 - Před čištěním vypněte hlavní vypínač!
 - Nepoužívejte žebřík při čištění vnitřních částí!
-

15.8. Rozsah údržby

V tabulce jsou uvedeny testy a činnosti, které se mají provádět během údržby.

Rozsah a termíny jsou stanoveny v návodu pro servis plošiny.

Test	Co se provádí	Činnost			Dodatečné informace
		Metoda	Mazání	Čištění	
1	Technická dokumentace plošiny	RA	-	-	
2	Volný prostor před strojovnou a dveřmi	RA, M	-	-	
3	Zakrytování plošiny	RA	-	V	
4	Strojovna	RA, FT	-	V	
5	Dveře	RA, FT, M	-	V	
6	Nouzový systém plošiny	RA, FT	T	-	
7	Plošina	RA, FT, M	-	V	
8	Ovládací panely plošiny	RA, FT	-	V	
9	Indikátory na plošině	RA, FT	-	V	
10	Zavěšovací systém	RA, FT, M	T	V	
11	Pohonový systém	RA, FT, M	-	V	
12	Vyrovnávací systém	RA, FT	T	V	
13	Mechanické a elektrické bezpečnostní systémy	RA, FT	-	V	
14	Zámky	RA, FT	T	V	

RA – Vizuální prohlídka.

FT – Funkční testy a zda odpovídají daným parametrům.

M – Měření hodnot a zda odpovídají daným hodnotám.

T – Mazání.

V – Čištění.



16. ZVLÁŠTNÍ NÁŘADÍ

S plošinou jsou dodávány tyto zvláštní nářadí:

- Speciální klíč pro dveře strojovny;
- Speciální trojúhelníkový klíč pro dveře;
- Nářadí k odstranění krytů;
- Pro ruční nouzové vyproštění;

16.1. Popis nářadí

:

Speciální klíč pro dveře strojovny a prostoru pro nouzovou jízdu dolů	Speciální trojúhelníkový klíč pro dveře
	

17. ANNEX A. SAMPLE EC DECLARATION OF CONFORMITY

Barduva UAB
Liepkalnio g. 61, LT-02120 Vilnius, Lithuania
Tel.: +370 5 231 0770
Tel.: +370 5 231 0071
Fax: +370 5 231 0773
E-mail: sales@barduva.eu
www.barduva.eu



EC DECLARATION OF CONFORMITY

Manufacturer name and address	Barduva UAB Liepkalnio g. 61, LT-02120 Vilnius, Lithuania
-------------------------------	--

Name and address of a person authorized to draft the technical file	
---	--

Type of machinery	RB150
-------------------	--------------

Description of machine	Vertical lifting platform intended for use by persons
------------------------	--

Serial number	
---------------	--

Year of production	
--------------------	--

Place of installation	
-----------------------	--

We hereby confirm that the machine complies with all the relevant directives and harmonized standards

European Union directives	Harmonized standard
---------------------------	---------------------

2006/42/EC	EN ISO 12100:2010
------------	-------------------

2004/108/EC	EN60204-1:2006
-------------	----------------

Place of declaration	Barduva UAB Liepkalnio g. 61, LT-02120 Vilnius, Lithuania
----------------------	--

Full name of person drafting the declaration of conformity	Signature	Declaration data
--	-----------	------------------

18. ZVUKOVÉ SIGNÁLY

Pro lepší užívání plošiny jsou používány zvukové a hlasové sdělení. V případě přetížení plošiny je slyšet zvukový signál. Tento netrvá dlouho a vypne se po několika vteřinách.

Plošina nebude reagovat na tlačítka jízdy. Při opětném přetížení se zvuk ozve znovu. Pro opětné užívání plošiny ji musíte restartovat.

Všechny zvuky vytváří reproduktor na plošině. Hlasitost je nastavena výrobcem.

Celková délka signálu nepřesahuje 18 vteřin s frekvencí 8 kHz. Jsou vyráběny i varianty s neomezenou délkou signálu.

19. SYSTÉMOVÉ CHYBY

19.1. Hlavní chyby

Pokud vybavení plošiny nefunguje správně, tak je chyba zobrazena na tlačítku STOP, které bliká souvisle, a to znamená chybu dle tabulky níže.

Ser. No.	Chyba	indikace	Důvody závady	Ostranění
1.	Dveře otevřeny speciálním klíčem.	System MODE – červená	1.1. Silové otevření dveří na patře.	1.1. Zavřete dveře. 1.2. Aktivujte servisní mód a ihned normální mód nebo restartujte napájení.
2.	Je použito Nouzové vyproštění s ručním sjetím dolů a s aktivovaným červeným táhlem ve strojovně.	System MODE – červená	2.1. Nouzový systém byl aktivován nehodou 2.3. Nouzový systém byl aktivován k testům, ale zpět nedeaktivován zeleným táhlem.	2.1. Zkontrolujte, zda je zelené táhlo ve správné pozici a jestli je aktivován normální mód.
3.	Porucha napájení.	Výpadek napětí nebo Hlavní vypínač je vypnut - OFF	3.1. Chyba napájení 3.2. Napájení je přerušeno.	3.1. Zkontrolujte důvody přerušení nebo chyby napájení 3.2. Aktivujte servisní mód a ihned normální mód nebo restartujte napájení.

19.2. Detekce chyb měniče.

Mikroprocesor v měniči detekuje mnoho chyb a příčin a nahrává je do tabulky. Měnič se vypne při přetížení nebo podobné situaci. Nejvíce chyb vznikne při jízdě. Avšak může mít i interní vadu mimo jízdu ve Stop Mode.

V některých případech to lze odstranit stiskem Stop/Reset.

19.3. Chybové kódy měniče

chyba	jméno	důvod
E01	Přetížení při stabilní jízdě	Výstup měniče byl zkratován nebo je motor poškozen nebo je přetížena plošina. Toto způsobuje nadměrné proudové zatížení měniče, tak se sám vypne.
E02	Přetížení při brzdění	
E03	Přetížení při rozjezdu	

E04	Přetížení při jiných situacích	Poškození vinutí motoru.
E05	Ochrana motoru	Přetížení motoru je detekováno tepelnou elektronickou ochranou a měnič vypne výstup. Zkontrolujte, zda můžete použít pomalejší rozjezd za účelem snížení proudového špičkového zatížení (F002/F202/A092/A292). Zkontrolujte nastavení parametrů motoru (H020 to H034), závisících na metodě kontroly motoru (A044/A244).
E06	Přetížení brzdového rezistoru	Pokud BRD hodnota překročí nastavení "b090", tato ochranná funkce vypne měnič a zobrazí chybový kód.
E07	Přepětová ochrana	Když DC napětí překročí určitou úroveň z důvodu zpětných proudů z motoru.
E08	EEPROM chyba	Když vestavěná paměť EEPROM má problémy z důvodu vibrací nebo teploty, měnič vypne výstupy na motor.
E09	Nízké napětí	Snížením napětí DC může dojít k chybám v řídicích obvodech a způsobit poruchu. To může způsobit tepelné zatížení motoru a snížit kroutící moment. Měnič vypne výstup.
E10	Proudová ochrana	Pokud je indikován vnitřní proudový problém, měnič se vypne a zobrazí chybový kód.
E11	CPU chyba	Špatná funkce CPU, Měnič vypne výstup na motor.
E12	Externí chyba	Signál na vstupu byl vyhodnocen jako EXT. Měnič vypne výstup na motor.
E13	USP	Pokud je (USP - jízda pouze s obsluhou) ochrana povolena, chyba se objeví, když je vyžadován výkon zatímco je přítomna volba jízdy. Měnič nenaběhne do Run Mode dokud není chyba vymazána.
E14	Chyba uzemnění	Měnič je chráněn před chybami v uzemnění mezi výstupem měniče a motorem během testů motoru. To chrání měnič a nechrání osoby.
E15	Vnitřní přepětí	Měnič kontroluje vstupní přepětí, pokud je měnič ve Stop Mode na 100 vteřin. V případě přepětí přejde měnič do chybového stavu. Po vymazání chyby může přejít opět do Run Mode.
E21	Tepelná ochrana	Pokud je teplota uvnitř měniče nad určitou úrovní, měnič je vypnut.

E22	CPU chyba komunikace	Při komunikaci mezi CPU dochází k chybám, měnič zobrazí chybu.
E25	Chyba hlavního obvodu (*3)	Měnič vypne napájení plošiny z důvodu zkratu hlavního obvodu nebo z důvodu hluku.
E30	Řídící chyba	Vnitřní chyba měniče v případě bezpečnostní ochrany komunikace mezi CPU a řídicí jednotkou. Nadměrný elektrický šum může být příčinou. Měnič vypne výstup IGBT modulu.
E35	Termistor	Pokud zjistí termistor připojený ke vstupům [5] a [L] , že teplota je příliš vysoká, měnič vypne výstupy.
E36	Chyba brždění	Když "01" bylo určeno pro Brake Control Enable (b120). Měnič nebude přijímat potvrzující signály o brždění během Brake Wait Time for Confirmation (b124) z brzd. Nebo pokud proud - brake release current (b126) nedosáhne k odbrždění brzd během doby pro brake release time (b121).
E37	Bezpečnostní Stop	Byl zvolen STOP signál.
E38	Ochrana přetížení v malé rychlosti	Přetížení se objeví během činnosti motoru ve velmi pomalých rychlostech, měnič zjistí přetížení a vypne výstupy.
E40	Ovládací spojení	Pokud se spojení mezi měničem a klávesnicí operátora ztratí, měnič zobrazí chybový kód.
E41	Chyba Modbus komunikace	když "trip" je vybrán (C076=00) jako prostředí v případě chyby v komunikaci. Měnič se vypne po určitém čase.
E43	EzSQ vadná instrukce	Program uložený v paměti měniče byl zničen nebo PRG terminál byl zapnut bez předchozího naprogramování měniče.
E44	EzSQ vnořená početní chyba	Chyba v podprogramu. Objevila se vícekrát.
E45	EzSQ vadná instrukce	Měnič našel příkaz, který nelze provést.
E50 to E59	EzSQ uživatelské vypnutí (0 to 9)	Když je měnič vypnut uživatelsky nastaveným vypnutím, je zobrazen kód.
E60 to E69	Možné chyby (význam je podle nastavení).	Tyto chyby jsou nastaveny výrobcem. Význam chyby je uveden v dokumentaci.
E80	Encoder je vypnut	Pokud je vodič encoderu odpojen nebo poškozen, nesprávný, tak je detekována tato chyba, tak se měnič vypne a zobrazí chybu.

E81	Nadměrná rychlost	Když rychlost motoru dosáhne "maximum frequency (A004) x over-speed error detection level (P026)" nebo více, měnič vypne výstup a zobrazí kód chyby.
E83	Přesáhnutí pozice	Když současná pozice přesáhne rozsah (P072-P073), měnič vypne výstup a zobrazí kód chyby.

19.4. Historie a stav měniče

Doporučujeme nejprve najít důvod chyby před jejím vymazáním. Po objevení chyby měnič zapíše důležitá data. Pro přístup k datům použijte "monitor function" (dxxx) a zvolte d081 ohledně současných chyb. Předchozích 5 chyb je uloženo v d082 - d086. Každá chyba se posouvá d081-d085 do d082-d086 a nová chyba do d081.

Následující "Monitor Menu" ukazuje, jak přistoupit k chybovým kódům. Když chyba je, tak ji můžeš vidět na :

D081 je nejnovější a D086 je nejstarší.

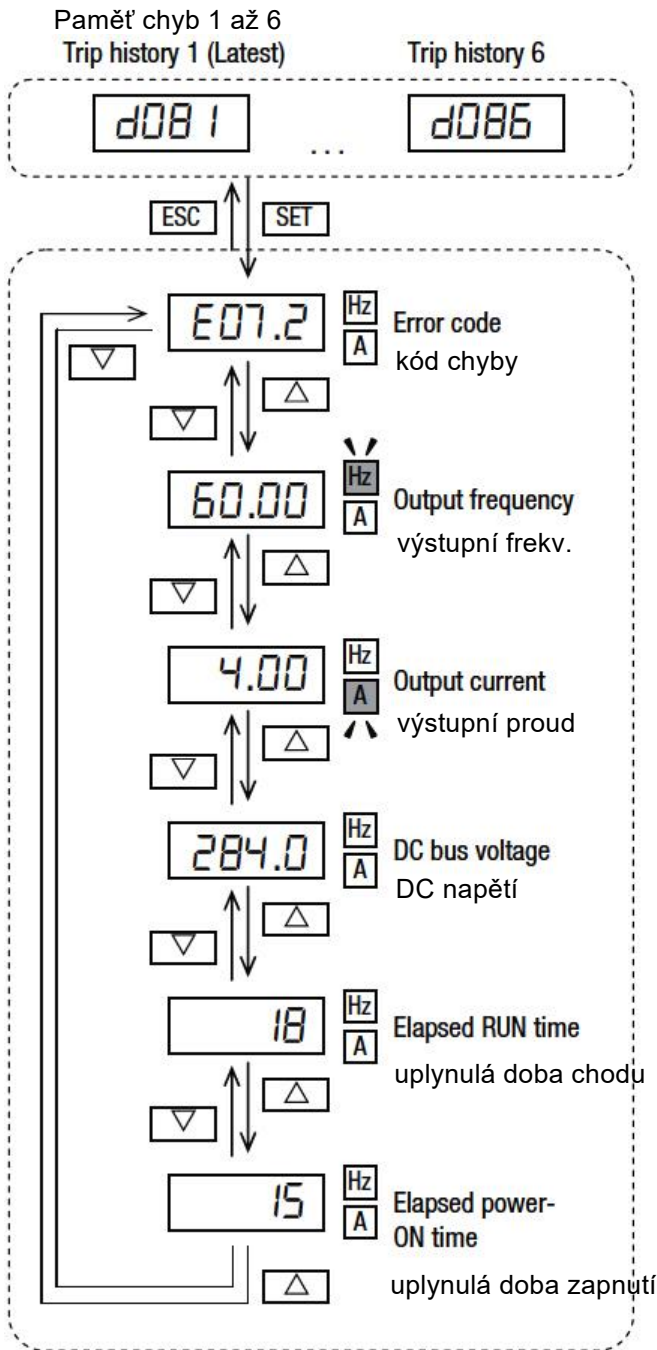

19.5. Denní a roční prohlídky

co kontrolujeme		co hledat	kdy		jak to udělat	požadované parametry
			Denně	Ročně		
Vše	prostředí	teplota a vlhkost	✓		Teploměr a vlhkoměr	Teplota -10 až 50°C, vlhkost 90% a méně
	hlavní komponenty	hluk a vibrace	✓		oči a uši	Stabilní parametry
	napětí	rozsah napětí	✓		voltmetr, měřit na koncovkách měniče [L1], [L2], [L3]	200 V 50/60 Hz 200 to 240 V (-15/+10%) 400 V 50/60 Hz 380 to 460 V (-15/+10%)
Hlavní obvody	zemnění	odpor		✓	odpov. P6 -16	5 MΩ a více

	konstrukce	šrouby		✓	klíč	M3.5: 1.0 Nm M4: 1.4 Nm M5: 3.0 M6: 3.9 to 5.1 Nm M8: 5.9 to 8.8 Nm
	díly	přehřátí		✓	teploměr	Nesmí vypínat
	IGBT	odpor		✓	odpov. P6 -17	
	koncovky	správné dotažení		✓	oči	Bez abnormalit
	kondenzátory	protékání, nafouknutí	✓		oči	Bez abnormalit
	relé	kmitání		✓	uši	Jeden klik při zapnutí a vypnutí
	odpory	rozbití, spálení		✓	oči	Změřit Ohmy brzdných odporů.
ovládací obvody	funkce	napětí mezi fázemi		✓	Měřit napětí mezi U, V, W	Rozdíl musí být 2% nebo méně
		ochranný obvod		✓	kontrola chování měniče a výstražných signálů.	Bezchybná činnost.
	celkově	bez zápachu, koroze a vad na barvě		✓	oči	Bez abnormalit
	kondenzátory	protékání, nafouknutí	✓		oči	Neporušený vzhled
chlazení	ventilátor	hluk	✓		vypnout nap., ručně otáčet	Hladké otáčení
		prach	✓		oči	Vyfoukat
		montáž	✓		oči	Bezchybná montáž
	stav teploty	prach	✓		oči	Vyfoukat
Displej	LED	čitelnost	✓		oči	Funkčnost LED segmentů

POZNÁMKA:

**MĚNIČ MUSÍ BÝT PRAVIDELNĚ ČIŠTĚN. POKUD SE PRACH UKLÁDÁ VE VENTILÁTORU A
TEPLOTA POROSTE, ZPŮSOBÍ TO PŘEHŘÁTÍ MĚNIČE.**